

PRO CHAIR/PRO ARMCHAIR

Drehstuhl



Empfohlene Anwendung

Schule, Universität, Bildungseinrichtungen, Seminare, Büro

Gestell

Fußkreuz mit fünf Rollen oder Gleitern und Gasdruckhöhenverstellung.

Sitzschalen

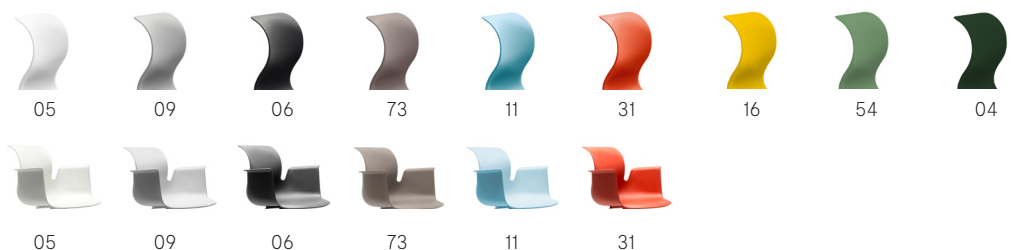

100 % Polypropylen. Mit rutschhemmender und matter Textur auf der Sitzfläche und strapazierfähiger Struktur auf der Rückseite der Sitzschale. 100% recycelbar.

Gestellfarben



Fußkreuz/Gasdruckfeder: farbig pulverbeschichtet.



Fußkreuz/Gasdruckfeder: Aluminium poliert; schwarzes Polyamid/schwarz gepulvert.

Gestellfunktion

Gasdruck-Höhenverstellung, drehbar.

Rollen/Gleiter

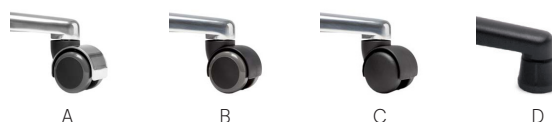

A Doppelrolle weich (Chrom)
B Doppelrolle weich
C Doppelrolle hart
D Kunststoffgleiter
(Filzeinsatz erhältlich)

Rollen lastabhängig gebremst entsprechend DIN EN 12529

Gewicht

PRO CHAIR 8,40 kg
PRO ARMCHAIR 9,40 kg

● 05 Schneeweiß	RAL 9002	NCS S 1002-G50Y
● 09 Granitgrau	RAL 7037	NCS S 5000-N
● 06 Graphitschwarz	RAL 9005	NCS S 9000-N
● 73 Warmgrey	-	NCS S 5005-Y20R
● 11 Aquablau	RAL 210 70 10	NCS S 2020-B10G
● 31 Korallrot	RAL 040 40 60	NCS S 2070-Y80R
● 16 Sonnengelb	-	NCS S 0580-Y10R
● 54 Farngrün	-	NCS S 3020-G
● 04 Waldgrün	RAL 6005	NCS S 7020-G

● 98 Aluminium poliert
● KU608 Polyamid, schwarz

Größen	Größe	Sitzhöhe	Körpergröße	Altersklasse
	4	38 cm	133 – 159 cm	8 – 12 Jahre
	5	43 cm	146 – 177 cm	10 – 14 Jahre
	6	46 cm	159 – 188 cm	12 – 99 Jahre

entsprechend DIN EN 1729

PRO CHAIR Drehstuhl ist in verschiedenen Gasdruckfederhöhen bis zur Counterhöhe (ca. 78 cm) erhältlich. Durch die verschiedenen Möglichkeiten der Konfigurationen (Rollern oder Gleiter, zusätzlich PRO-MATIC oder Sitzpolster kommt es zu Abweichungen in den Sitzhöhen).

Größen Fußkreuz		Größe 4	Größe 5/6
	Durchmesser schwarzes Polyamid	52,0 cm	60,8 cm
	Durchmesser Aluminium poliert	52,8 cm	61,0 cm
	Durchmesser Aluminium pulverbeschichtet	52,8 cm	61,0 cm

Stapelbarkeit Nicht stapelbar. Hochstellbar auf die Tischplatte mit Aufschwivel (optional).

Zubehör



Fußablage



Tablar



Sitzpolster

Die Fußablage wird aufgesteckt und mit einer großen Rendschraube arretiert. Der Ring ist immer verchromt und das innere Kreuz schwarz ausgeführt. Gasdruckfedern in verschiedenen Höhen bis Counterhöhe (Sitzhöhe Barhocker) lieferbar.

Auswahl der Bezugstoffe für das Sitzpolster → Seite 3

PRO-MATIC



Sitzmechanismus



Sitzneigung

Flötto setzt Maßstäbe bei Sitzmöbeln: Durch ihren flexiblen Federstahl und Gummipuffer folgt die PRO-MATIC dem Schwerpunkt der Nutzer. Dieser sitzt somit dynamisch und bequem und kontrolliert gestützt. Die Rücken- und Bauchmuskulatur wird somit auf natürlichem Wege angeregt und gestärkt. Die PRO-MATIC kann mit ein paar einfachen Handgriffen nachgerüstet werden.

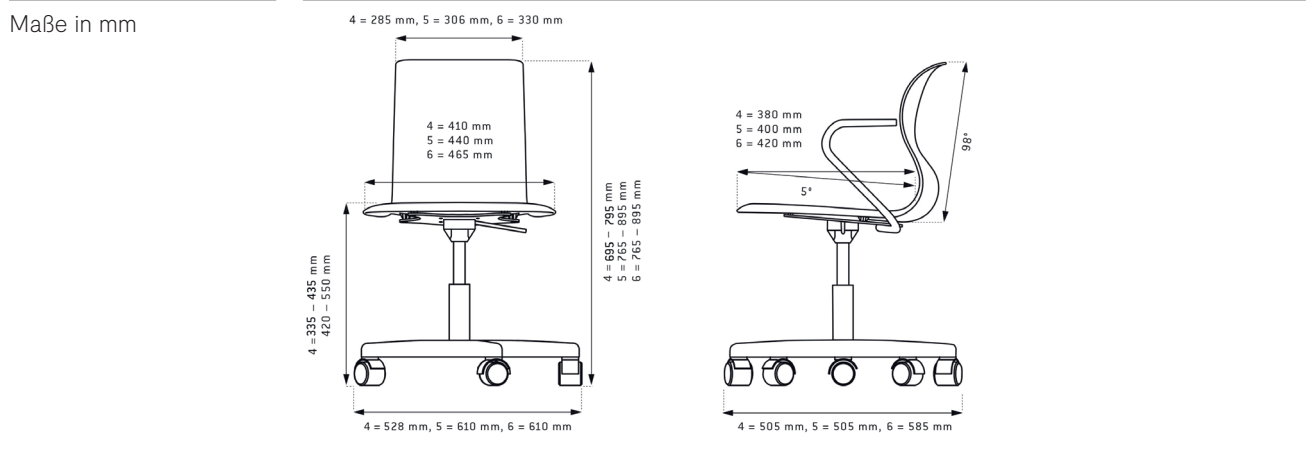

Sitzpolster Bezugstoffe



Quest
Preisgruppe 1

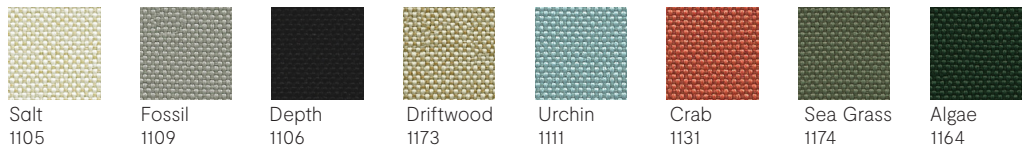

100% recyceltes post-consumer Polyester, enthält 75% SEAQUAL® GARN, 330g/m², Scheuerfestigkeit 100.000 Martindale, 10 Jahre Garantie gegen Durchscheuern, Lichtechtheit 4-6, schwer entflammbar, Zertifikat EU Ecolabel.

RePlay
Preisgruppe 2

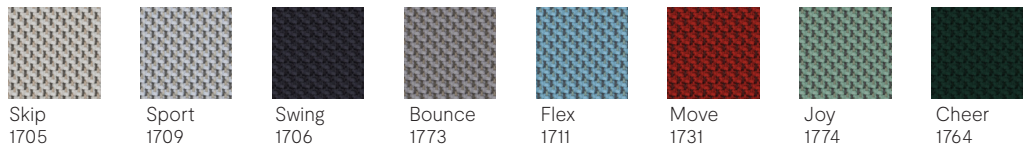

100% post-consumer recyceltes, schwerentflammbares Polyester, ca. 380 g/m², 100.000 Scheuertouren, Lichtechtheit 4-6, Reibechtheit 4, 10 Jahre Garantie, Zertifikat EU Ecolabel

Oceanic
Preisgruppe 2

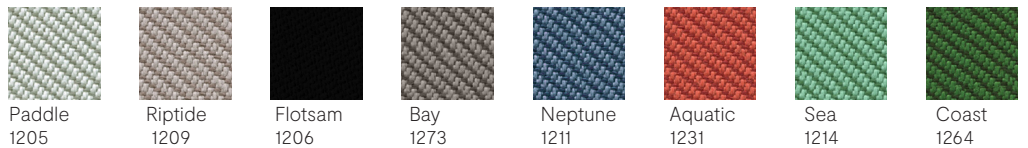

100% recyceltes post-consumer Polyester, enthält 50% SEAQUAL Garn, 497g/m², 100.000 Scheuertouren, 10 Jahre Garantie, Lichtechtheit 5, Reibechtheit 4, schwer entflammbar, Zertifikat EU Ecolabel.

Lagerprogramm - Lieferzeit ca. 6 Wochen

RePlay
Preisgruppe 2



Weitere Bezugstoffe

Auf Anfrage erhalten Sie auch ein Angebot mit entsprechenden Lieferzeiten für Produkte der Kollektionen PRO, ACTIVE und QUIET PLEASE mit einer Auswahl der Bezugstoffe Blazer und Main Line Flax.

ALLGEMEINE HINWEISE

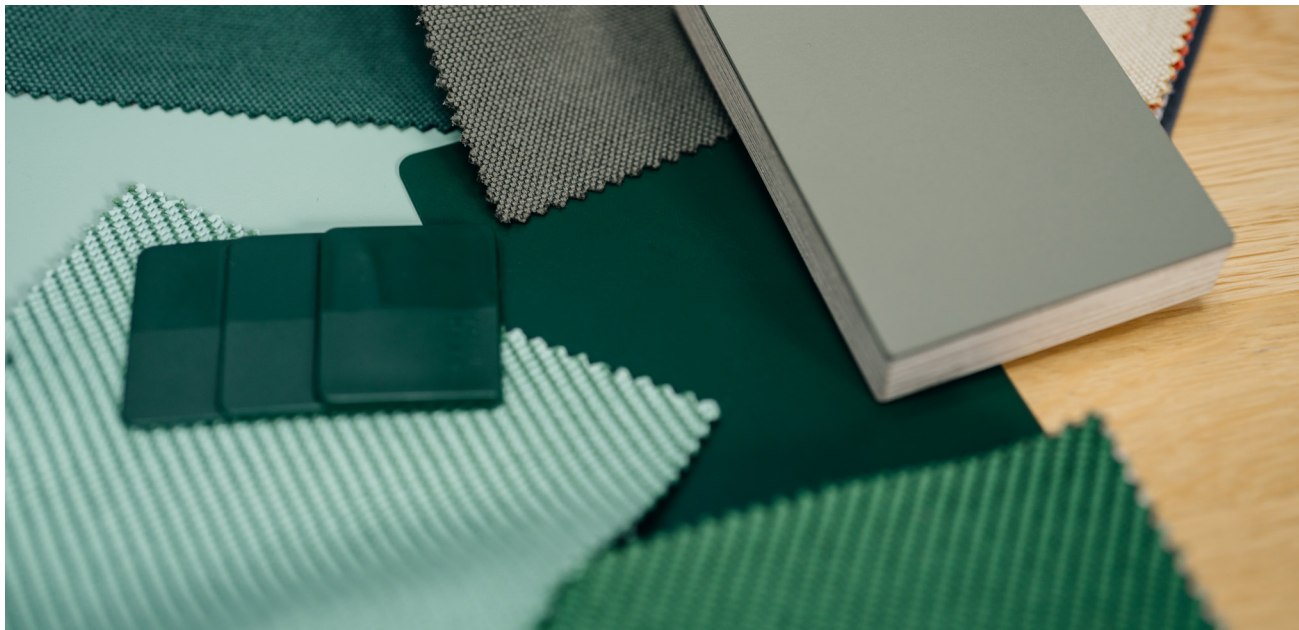

HINWEISE

Planungsdaten

Dateien für Architekten und Planer auf Anfrage erhältlich.

Brandschutz

Sitzschale in schwer entflammbar (optional) erhältlich, geprüft nach DIN 4102-1 für die Baustoffklasse B1. Prüfzeugnis Nr. 230008573 kann auf Wunsch zugesandt werden.

Ausschreibungstexte

Auf Anfrage senden wir Ihnen die gewünschten Texte zu unseren Produkten umgehend zu.

Zertifikate

Bezugstoffe Quest, Oceanic, RePlay:
- OEKO-TEX® Standard 100
- Indoor Advantage™ Gold
- EU ECOLabel
- DIN 4102-1 (B1) - nur RePlay und Oceanic
Zertifikate oder Produktinformationen der Bezugstoffen senden wir Ihnen gerne zu.

Reinigung & Pflege

Kunststoff-Oberflächen



Pulverbeschichtete Oberflächen



Hinweis Farben

Sitzschale/Gestell Farbe Kiwi grün mit Mindestbestellmengen auf Anfrage.

Hinweis Rollen

Unsere Standard-Rollen entsprechen der DIN EN 12529 und sind immer mit lastabhängig wirkenden Bremsen versehen. Diese Bremsen wirken nur im unbelasteten Zustand und verhindern das ungewollte und ggf. gefährliche Wegrollen des Stuhles. Hat der Benutzer Platz genommen, laufen die Räder leicht und ungebremst und verursachen keinen störenden Bremsrollwiderstand. → **Rolle lastabhängig gebremst**
Drehstühle mit hoher Gasdruckfeder (Counterstühle) erfordern unter Belastung bremsende Rollen. Sobald der Stuhl belastet wird, kann er nicht mehr bewegt werden. Damit verhindern wir, dass der Stuhl beim Auf- oder Absteigen wegrollt, um Stürze und Verletzungen zu vermeiden. → **Rolle belastungsabhängige Bremsfunktion (Bremsautomatik)**

Wir beraten Sie gerne hinsichtlich der richtigen Rollen für Ihre Anforderungen.

WIR FREUEN UNS AUF SIE



Flötotto Einrichtungssysteme GmbH
An der Manufaktur 4
33334 Gütersloh
Germany

Beratung

FLÖTOTTO ist ein relevanter Entwicklungspartner von Schulträgern, Architekten, Ministerien und täglich in intensivem Austausch mit den verantwortlichen Lehrenden in den jeweiligen Schulen. Zusammen richten wir flexible, altersgerechte Bildungsräume für ein intensives Zusammenleben von Lernenden und Lehrenden ein. Die von uns entwickelten Lebens- und Lernräume verbessern die Lernerfolge und strahlen zusammen mit der Architektur bestenfalls auch positiv in den Nahbereich des Schulstandortes aus.

Wir bleiben Ihr erster Ansprechpartner, bis das Projekt abgeschlossen ist und auch noch Jahre danach.

Sprechen Sie uns an, wir beraten Sie gerne!

Kontakt für Lehrende & Schuleitungen

+ 49 5241 50474 0
lehrende@floetotto.com

Kontakt für Architekturbüros

+ 49 5241 50474 51
schulbau@floetotto.com

Kontakt für Schulträger

+ 49 5241 50474 50
schultraeger@floetotto.com

Internetseite

www.floetotto.com

Es sind Abweichungen in den Abmessungen auf Grund von Material- und Produktionstoleranzen möglich. Technische Änderungen, Irrtümer und Farbabweichungen vorbehalten.