

# PRO CHAIR Podnož s kluznými nožkami

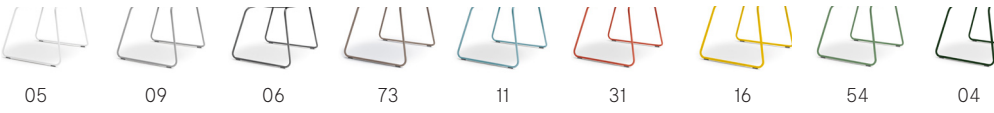

Doporučené použití	Školy, univerzity, vzdělávací instituce, semináře	
Podstavec	Stohovatelný podstavec s kluznými patkami, ohýbaná trubka z kulaté oceli (Ø 14 mm), volitelně spojky pro řady	
Sedáky	 <p>100 % polypropylen. S protiskluzovou a matnou texturou na sedací ploše a odolnou strukturou na zadní straně sedací skořepiny. 100 % recyklovatelné.</p>	
Barvy podstavce	 <p>s barevným práškovým nástřikem</p>	
Kluzáky	<p>A B</p>	A Univerzální kluzák B Hyperkluzák
Rozměry	střední vysoký	64 cm 77 cm
Hmotnost v kg	střední vysoký	5,5 kg 6,0 kg
Stohovatelnost	8 barových židlí bez sedáků, rozměry: V 1,12 m × Š 0,53 m × H 0,77 m 6 barových židlí se sedáky, rozměry: V 1,10 m × Š 0,53 m × H 0,83 m	

ÚDAJE O PRODUKTU

●	05	Sněhově bílá	RAL 9002	NCS S 1002-G50Y
●	09	Granitově šedá	RAL 7037	NCS S 5000-N
●	06	Grafitově černá	RAL 9005	NCS S 9000-N
●	73	Teplá šedá	-	NCS S 5005-Y20R
●	11	Aqua modrá	RAL 210 70 10	NCS S 2020-B10G
●	31	Korálově červená	RAL 040 40 60	NCS S 2070-Y80R
●	16	Sluneční žlutá	-	NCS S 0580-Y10R
●	54	Kapradinová zelená	-	NCS S 3020-G
●	04	Lesní zelená	RAL 6005	NCS S 7020-G

Ochrana proti stohování



Standardní ochrana proti sklouznutí



Plošná ochrana proti stohování

Ochrana proti stohování je součástí dodávky. Standardní ochrana proti stohování pro židle bez čalounění, plochá ochrana proti stohování pro židle s čalouněným sedákem, která zabraňuje vzniku otlaků v čalounění.

Rozměry v mm

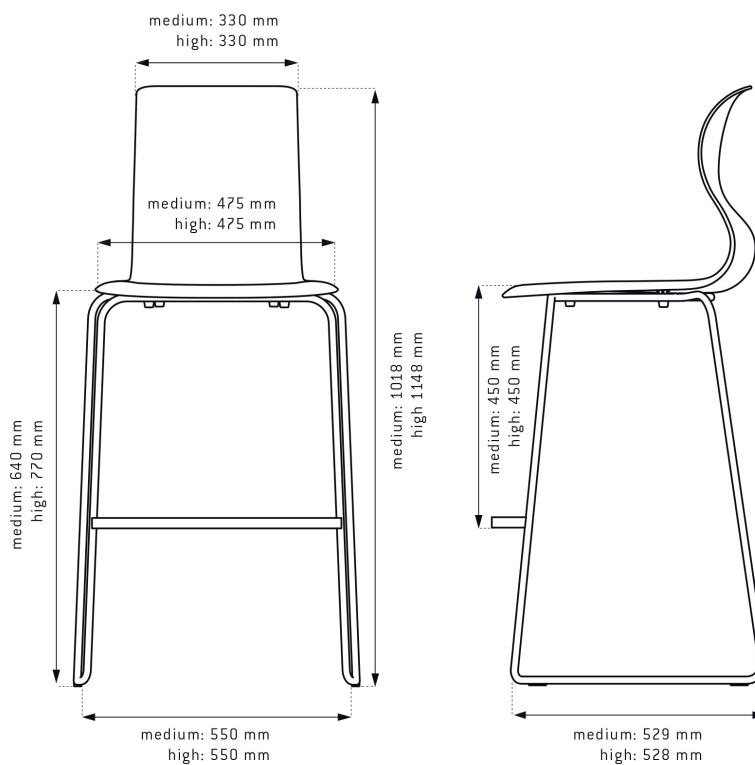

Příslušenství

sedák

# Potahové látky na sedáky



## PRO barvy



## Quest Cenová skupina 1

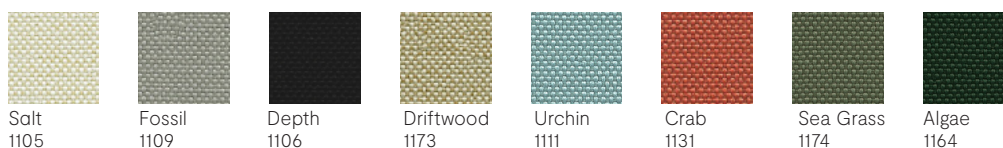

100% recyklovaný polyester po spotřebě, obsahuje 75% SEAQUAL® YARN, 330 g/m<sup>2</sup>, odolnost proti oděru 100 000 Martindale, 10letá záruka proti opotřebení, světlostálost 4-6, nehořlavý, certifikát EU Ecolabel.

## REPLAY CENOVÁ skupina 2

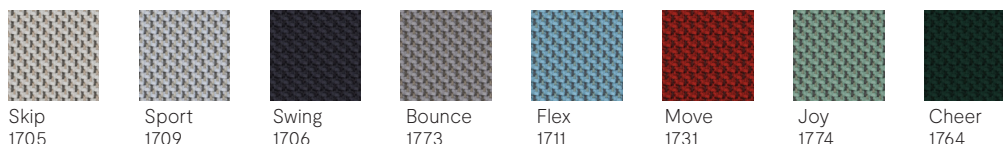

100% recyklovaný polyester po spotřebě, nehořlavý, cca 380 g/m<sup>2</sup>, 100 000 cyklů oděru, světlostálost 4-6, odolnost proti oděru 4, 10letá záruka, certifikát EU Ecolabel

## PRO barvy

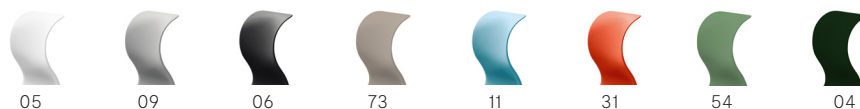

## Oceanic Cenová skupina 2

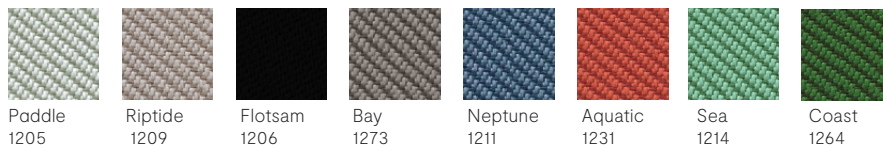

100% recyklovaný polyester z odpadu, obsahuje 50% příze SEAQUAL, 497 g/m<sup>2</sup>, 100 000 cyklů oděru, 10letá záruka, světlostálost 5, odolnost proti oděru 4, nehořlavý, certifikát EU Ecolabel.

Skladový program – dodací lhůta cca 6 týdnů

## REPLAY CENOVÁ skupina 2



## Další potahové látky

Na požádání obdržíte také cenovou nabídku s odpovídajícími dodacími lhůtami pro produkty z kolekce PRO, ACTIVE a QUIET PLEASE s výběrem potahových látek Blazer a Main Line Flax.

# OBEČNÉ POZNÁMKY

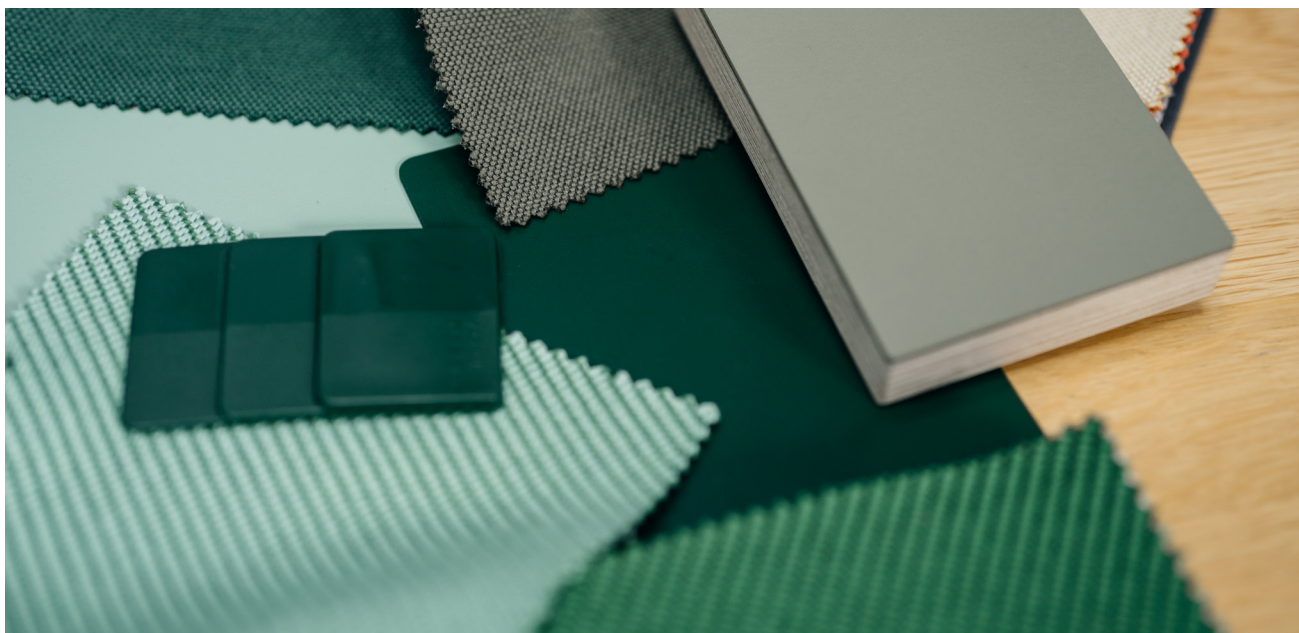

plánovací údaje

Soubory pro architektky a projektanty jsou k dispozici na vyžádání.

Texty výběrových řízení

Napište nám e-mail nebo nám zavolejte, rádi vám požadované texty o našich produktech obratem zašleme.

Certifikáty

Březová překližka (certifikáty GFA-COC-001456/GFA-PEFC-OC-500240), HPL (certifikáty SGSCH-COC-110039/DINC-PEFC-COX-000842). K dispozici na vyžádání.

Potahové látky Quest, RePlay a Oceanic:  
- OEKO-TEX® Standard 100  
- Indoor Advantage™ Gold  
- EU Ecolabel  
- DIN 4102-1 (B1) - RePlay a Oceanic  
Certifikáty potahových látek vám rádi zašleme.

Čištění a údržba

Březová překližková deska s povrchem HPL



Potahové látky



Poznámka k barvám

Barva skořepiny sedadla/rámu: kiwi zelená, minimální objednávkové množství na vyžádání

Rozměry se mohou lišit v závislosti na materiálu a výrobních tolerancích. Vyhrazujeme si právo na technické změny, chyby a barevné odchylky.

# TĚŠÍME SE NA VÁS



---

Flötotto Einrichtungssysteme GmbH  
An der Manufaktur 4  
33334 Gütersloh  
Germany

---

## Beratung

FLÖTOTTO ist ein relevanter Entwicklungspartner von Schulträgern, Architekten, Ministerien und täglich in intensivem Austausch mit den verantwortlichen Lehrenden in den jeweiligen Schulen. Zusammen richten wir flexible, altersgerechte Bildungsräume für ein intensives Zusammenleben von Lernenden und Lehrenden ein. Die von uns entwickelten Lebens- und Lernräume verbessern die Lernerfolge und strahlen zusammen mit der Architektur bestenfalls auch positiv in den Nahbereich des Schulstandortes aus.

Wir bleiben Ihr erster Ansprechpartner, bis das Projekt abgeschlossen ist und auch noch Jahre danach.

Sprechen Sie uns an, wir beraten Sie gerne!

---

## Kontakt für Lehrende & Schuleitungen

+ 49 5241 50474 0  
lehrende@floetotto.com

---

## Kontakt für Architekturbüros

+ 49 5241 50474 51  
schulbau@floetotto.com

---

## Kontakt für Schulträger

+ 49 5241 50474 50  
schultraeger@floetotto.com

---

## Internetseite

[www.floetotto.com](http://www.floetotto.com)

---